



PCF 12

Operating Instructions



D: Bedienungsanleitung
NL: Gebruiksaanwijzing
F: Manuel d'utilisation
E: Instrucciones de uso
P: Manual de Instruções
I: Istruzioni d'uso
DK: Brugsanvisning
S: Bruksanvisning

N: Bruksanvisning
FIN: Käyttöohjeet
EE: Kasutusjuhend
PL: Instrukcja obsługi
CZ: Návod k obsluze
H: Használati utasítás
SLO: Navodila za uporabo
HR: Upute za rukovanje

GB: For use only with timber to timber fixing or materials of similar or lesser density.

D: Das Gerät darf nur zum Zusammenfügen von Holz oder Materialien mit entsprechender oder geringerer Härte mittels Druckluft benutzt werden.

NL: Uitsluitend voor gebruik met hout op hout bevestiging of materialen met een soortgelijke of geringere dichtheid.

F: A utiliser exclusivement pour l'assemblage bois-bois ou l'assemblage de matériaux de densité comparable ou inférieure.

E: Para uso exclusivo de fijación entre maderos o materiales de densidad igual o inferior.

P: Para utilizar somente nas fixações de Madeira a Madeira ou materiais de densidade semelhante ou inferior.

I: Uso previsto esclusivamente per il fissaggio di legno su legno o di materiali dalla densità simile o inferiore.

DK: Sømpistolen må kun benyttes til samling af træ eller materialer med tilsvarende hårdhed.

S: Spikningsverktygen får endast användas för hopfogning av trä eller material med motsvarande hårdhet.

N: Stiftepistolen må bare benyttes til sammenføring av tre eller materialer med tilsvarende hardhet.

FIN: Työkaluja saa käyttää vain puukappaleiden tai tiheydeltään vastaavien tai alhaisempien materiaalien kiinnittämiseen.

EE: Kasutamiseks ainult puit-puiduga kinnitamiseks või puidule sarnase või väiksema tihedusega materjalide kinnitamiseks.

PL: Wyłącznie do użytku z drewnem lub materiałami o mniejszej gęstości

CZ: Použití pouze pro upevnění dřeva s dřevem, nebo pro materiály s podobnou nebo nižší hustotou.

H: Kérjük, mindig tartsa szem előtt, hogy a készüléket biztonságosan, csak a rendeltetésének megfelelő anyagokhoz szabad használni.

SLO: uporabljati samo za pritrdjevanje lesa na les oz. materialov z manjšo gostoto

HR: Koristite samo za pričvršćivanje drva s drvom ili materijala slične gustoće.

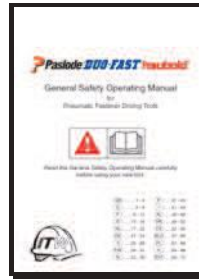
**No. 395742****No. 575028**

GB - The general safety operating manual and the tool specific operating instructions constitutes the Operating Instructions. Please read both documents carefully before operating the tool and observe the safety rules

D - Die Bedienungsanleitung setzt sich aus dem „general safety manual“ und der Gerätespezifischen Bedienungsanleitung zusammen. Lesen und verstehen Sie unbedingt beide Dokumente bevor Sie das Gerät betreiben, und beachten Sie einschlägige Sicherheitsvorschriften.

NL - De algemene veiligheid handleiding en de apparatuur specifieke gebruiksaanwijzing vormen de bedieningsinstructies. Lees beide documenten zorgvuldig voordat u de apparatuur gaat gebruiken en neem de veiligheidsvoorschriften in acht.

F - Le manuel de consignes de sécurité et le manuel d'utilisation de l'outil constituent la notice d'utilisation. Merci de lire ces deux documents avec attention avant d'utiliser l'outil et de respecter les règles de sécurité.

E - Las instrucciones de seguridad, así como las normas concretas de utilización de una máquina constituyen las "Instrucciones de Utilización" de la misma. Por favor, lea detenidamente ambos documentos antes de usar la máquina y cumpla las normas de seguridad.

P - O manual geral de operações de segurança e as instruções específicas do uso da máquina fazem parte das Instruções de Utilização. Por favor leia cuidadosamente todos os documentos antes de iniciar a trabalhar com a máquina e observe as regras de segurança

I - Il Manuale delle norme generali di sicurezza e le Istruzioni d'Uso specifiche per ciascuna macchina formano le Istruzioni d'Uso. Per favore leggete entrambi i documenti con attenzione prima di utilizzare la macchina ed osservate le regole di sicurezza.

DK - Den generelle sikkerhedsmanual og værktøjs instruktionen udgoer den samlede brugervejledning. Laes venligst begge dokumenter omhyggeligt foer værktøjet tages i brug og overhold sikkerhedsreglementet

S - Bruksanvisningen innehåller *Säkerhetsföreskrifter* och en *Verktøysmanual*. Det är viktigt att Du läser båda innan Du börjar använda verktyget. Tänk på att följa säkerhetsföreskrifterna.

N - Sikkerhetsveiledningen og Tekniske Data utgjør Brukerhåndboken. Vær vennlig å lese begge dokumentene nøye før verktøyet tas i bruk og følg sikkerhetsinformasjonen.

FIN - Yleiset turvallisuusohjeet sekä työkalun erillinen käyttöohje muodostavat käyttöohjekokonaisuuden. Lukekaa molemmat dokumentit huolellisesti ennen työkalun käyttöä, sekä noudattakaa turvamääräyksiä.

EE - Kastusjuhend koosneb üldisest ohutus- ja tööriista kasutusjuhendist. Palun lugege mõlemad dokumendid hoolikalt läbi.







PL - Podstawowa instrukcja zasad bezpieczeństwa and szczegółowa instrukcja obsługi stanowia Instrukcję obsługi. Proszę przeczytać uważnie oba dokumenty i przestrzegać zasad bezpieczeństwa.

CZ - Všeobecné bezpečnostní podmínky a specifický návod přístroje spolu tvoří Návod k obsluze. Čtěte prosím pozorně oba dokumenty před manipulací s přístrojem a dodržujte bezpečnostní pravidla.

H - Ez a használati utasítás együtt tartalmazza az általános biztonsági előírásokat, és tipusspecifikusan az ön által vásárolt készülék használati előírásait. Kérjük használatbavétel előtt olvassa el figyelmesen, és ügyeljen a biztonsági előírásokra.

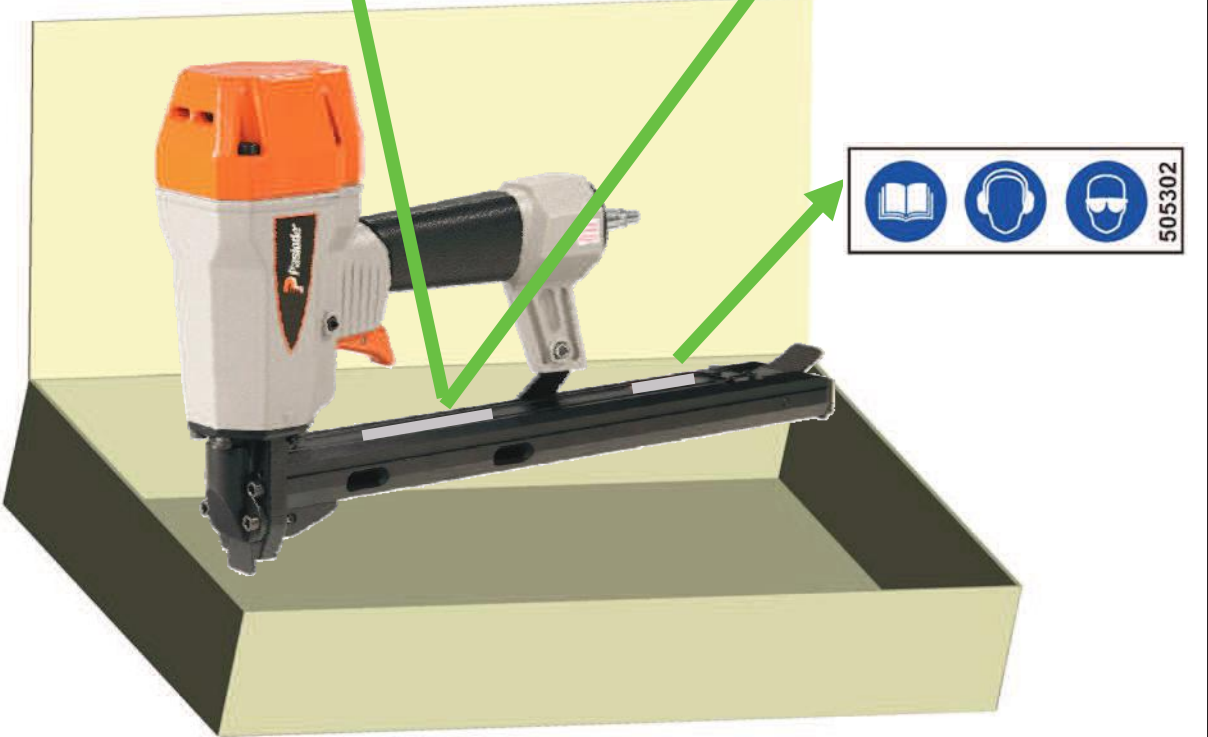
SLO - Splošna varnostna navodila in tehnična specifikacija aparata sta del splošnih navodil. Prosimo, da pred uporabo aparata pazljivo prebereta oba dokumenta in se dosledno držite varnostnih navodil

HR - Opći sigurnosni priručnik te upute za rukovanje specifičnim alatima sadrže upute za rukovanje. Molimo da prije rukovanja pažljivo pročitate i priručnik u upute.

<p>Model: PCF 12 No. 574870</p>		<p>Model: PCF 12 No. 575057</p>	
<p>Paslode ITW Befestigungssysteme GmbH 30966 Hertenrogen, Germany</p> <p>CORRUGATED FASTENER TOOL MODEL: PCF12 EURO CODE: 574870 CONTACT ACTUATION</p> <p>10mm x 12mm 25mm</p> <p>$P_{1max} = 8.3 \text{ bar}$</p> <p>CE</p>	<p>Paslode ITW Befestigungssysteme GmbH 30966 Hertenrogen, Germany</p> <p>CORRUGATED FASTENER TOOL MODEL: PCF12 EURO CODE: 575057 SEQUENTIAL ACTUATION</p> <p>10mm x 12mm 25mm</p> <p>$P_{1max} = 8.3 \text{ bar}$</p> <p>CE</p>		
			
			
<p>No. 395742</p>	<p>No. 575028</p>	<p>No. 402510</p>	<p>No. 502421</p>

Accessories/Zubehör/Accessoires/Accessoires/Accesorios/Acessórios/Accessori/Tilbehør/
Tillbehör/Tilbehør/Tarvikkeet/Lisatarvikud/Akcesoria/Přislušenství/Tartozékok/Dodatki/Pribor



No. 504979
0,5 l oil

Y123456

Y= Year of manufacture/ Baujahr/ Bouwjaar/
Année de construction/ Año de construcción/
Data de fabrico/ Anno di produzione/
Produktions år/ Tillverkningsår/
Produksjonsår/ Valmistusvuosi/ Tootmisaasta/
Rok produkcji/ Rok výroby/ Gyártási év/leto
proizvodnje/ Godina proizvodnje



Prepare for use

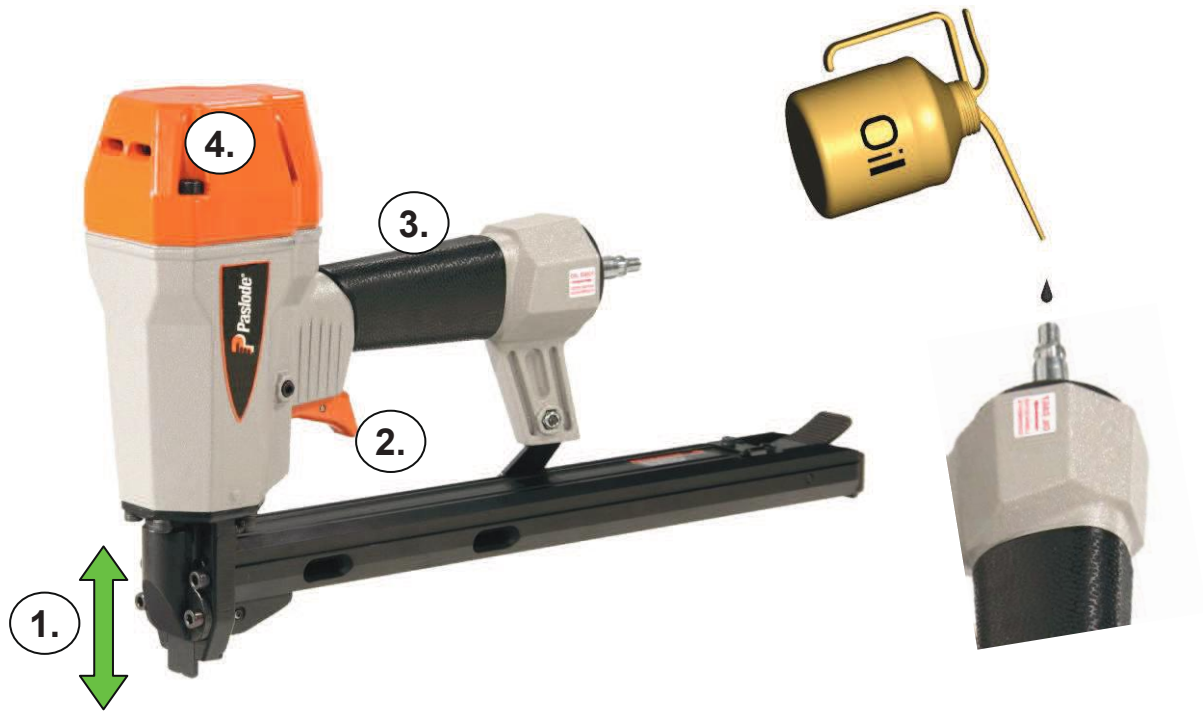

User settings / Correct air supply

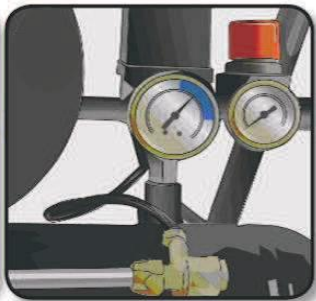

Max. = 8,3bar

Min. = 5bar

GB - Prepare for use

1. Smooth Safety Yoke movement
2. Smooth trigger movement
3. Excessively worn or cracked handle
4. All screws and bolts are tight

User settings**Correct air supply****N - Daglig vedlikehold**

1. Sikkerhetsbøylens bevegelse
2. Avtrekkerbevegelse
3. Ekstrem slitasje eller sprekker i pistolhuset
4. Sitter alle skruer og bolter fast ?

Klargjør for bruk**Riktig lufttrykk****D - Bitte überprüfen Sie vor Gebrauch**

1. Leichtgängige Sicherheitsnase (WCE)
2. Leichtgängige Schalterbewegung
3. Übermäßig abgenutzter oder gebrochener Handgriff
4. Alle Schrauben und Bolzen müssen vollständig sein

Vor dem Gebrauch**Korrekte Druckluftversorgung****FIN - Käytön valmistelu**

1. Nokkavarmistimen esteetön liikkuminen
2. Liipaisimen esteetön liikkuminen
3. Liiallisesti kulunut tai rikkoutunut kahva
4. Kaikki ruuvit ja pultit ovat kireällä

Käyttäjäasetukset**Riittävä ilman tuotto****NL - Dagelijks onderhoud**

1. Soepele werking van de veiligheidsbeugel
2. Trekker mechaniek
3. Uitzonderlijk versleten of gescheurd handvat
4. Alle schroeven en moeren zitten vast

Vorbereiding ingebruikname**Juiste luchttoevoer****EE - Ettevalmistamine kasutamiseks**

1. Kaitseriivi sujuv liikumine
2. Päästiku sujuv liikumine
3. Väga kulunud või rikutud käepide
4. Kõik poldid ja kruvid on korralikult kinnitatud

Kasutajapoolne reguleerimine**Õhu reguleerimine****F- maintenance quotidienne**

1. S'assurer que le palpeur de sécurité coulisse librement
2. vérifier que la gâchette soit libre
3. vérifier que la poignée de l'appareil ne présente pas de fissures ou d'usure importante
4. vérifier que toutes les vis de l'appareil sont bien serrées

mise en service**Alimentation en air suffisante****PL - Przed użyciem**

1. Płynny ruch podajnik
2. Płynny ruch spustu
3. Nadmierne zużyty lub popękany uchwyt
4. Wszystkie śruby i sworznie mocno dokręcone

Ustawienia**Dostarczanie sprężonego powietrza****E- Mantenimiento Diario**

1. Desplazamiento del Seguro
2. Colocacion del Gatillo
3. Empunadura excesivamente desgastada o agrietada
4. Ajuste de todos los tornillos y tuercas

Preparacion para el uso**Suministro correcto de aire****CZ - Příprava před použitím**

1. Plynulý pohyb pojistky
2. Plynulý pohyb spouště
3. Příliš poškozená nebo prasklá rukojeť
4. Všechny šrouby a matice jsou utažené

Nastavení uživatele**Správné zásobování vzduchem****P - Manutenção**

1. Movimento do sistema de segurança
2. Movimento do gatilho
3. Punho partido ou excessivamente gasto
4. Todos os parafusos e porcas estão apertados

Preparar para utilizar**Fornecimento de ar correcto****H - Első használat előtt**

1. Könnyen kioldható biztosítások
2. Könnyen járó elsütőbillentyű
3. Elkopott vagy eltört markolat
4. Minden csavarnak és csapszegnek rögzítettnek kell lennie

Alapbeállítás**Működtetőlevegő beállítása**

I – Manutenzione quotidiana

1. Scorrimento agevole del meccanismo
2. Corretto movimento del grilletto
3. Buono stato dell'impugnatura (non troppo usurata o rotta)
4. Serraggio corretto di tutte le viti

Preparazione all'uso**Corretta alimentazione d'aria****SLO - Pripravljeno za uporabo**

1. Tekoče gibanje varnostnega varovala
2. Gladko gibanje sprožila
3. Prekomerna obraba ali poškodba ročaja
4. Vsi vijaki in matice so priviti

Urabniška navodila**Pravilna dobava z zrakom****DK - Daglig vedligehold:**

1. Check sikring går let og ubesværet
2. Check aftrækker kan bevæges ubesværet
3. Check for slidtage eller revner i materialet
4. Alle skruer og bolte sidder fastspændt

Gør klar til brug:**Korrekt lufttilførsel****HR - Priprema za korištenje**

1. Lagano pomicanje sigurnosne poluge
2. Lagano pomicanje hvataljke
3. Prekomjerno trošenje ili napukla ručica
4. Svi vijci i klinovi čvrsto su stegnuti

Korisničke postavke**Pravilan dovod zraka****S - Dagligt underhåll:**

1. Säkerhetsbygeln ska fungera mjukt vid manöver.
2. Kontrollera avtryckaren.
3. Handtaget får inte vara överdrivet nedslitet eller ha sprickor.
4. Kontrollera att alla skruvar och bultar är ordentligt fastskruvade

Före användning:**Korrekt lufttillförsel**

Tool loading/ Gerät beladen/ Laden van magazijn/ Chargement del'outil/ Carga de la màquina/
 Capacidade da máquina/ Caricamento della macchina/ Ladning af fasteners/ Laddning av
 verktyget/ Lade kapasitet/ Naulaimen lataaminen/ Tööriista laadimine/ Ładowanie narzędzia/
 Nábijení přístroje/ Terhelhetőség/ Polnjenje aparata/ Punjenje alata

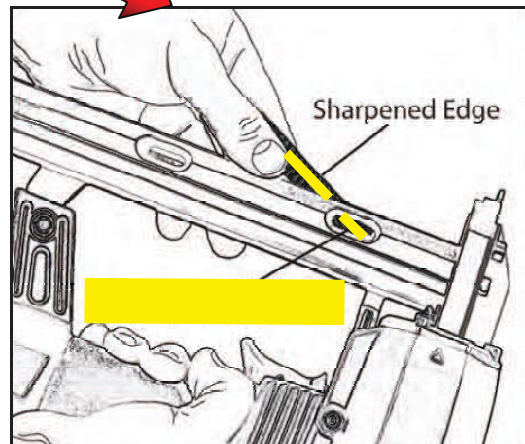
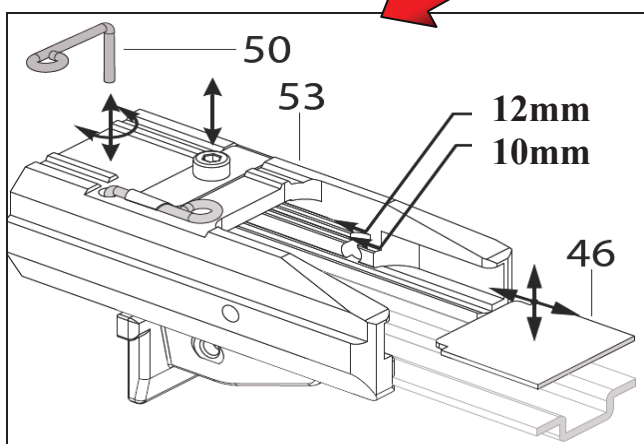
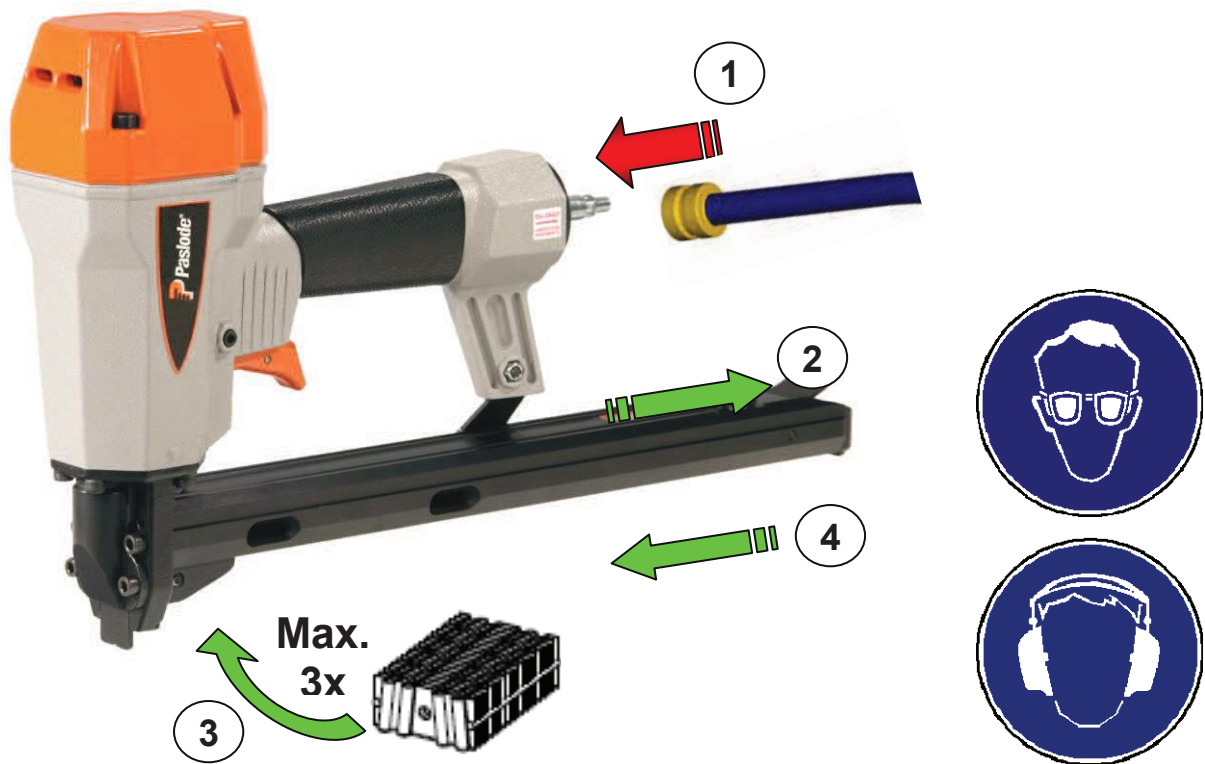

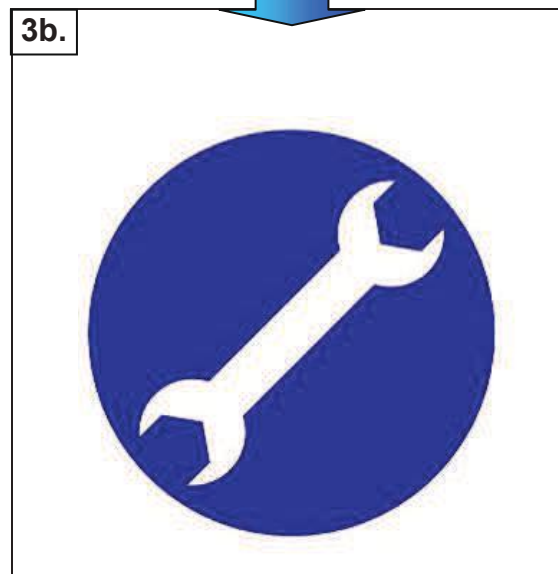
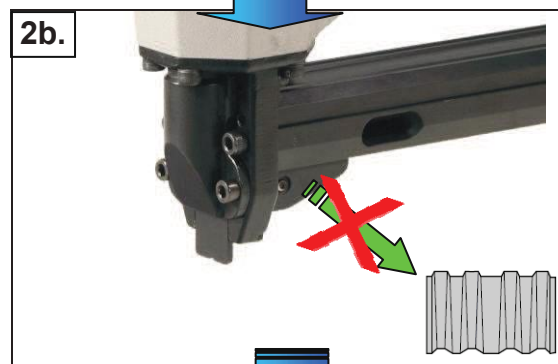
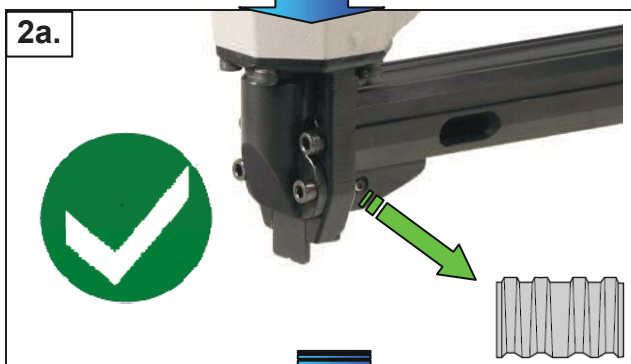
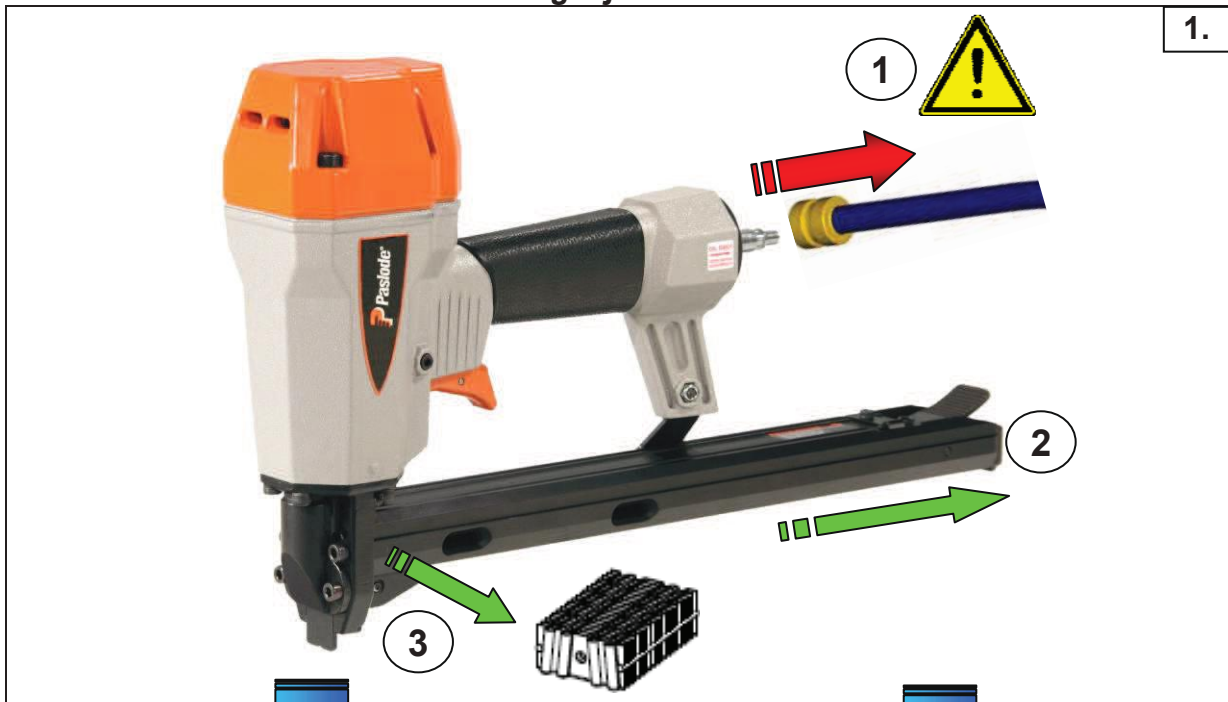

Clearing a jam

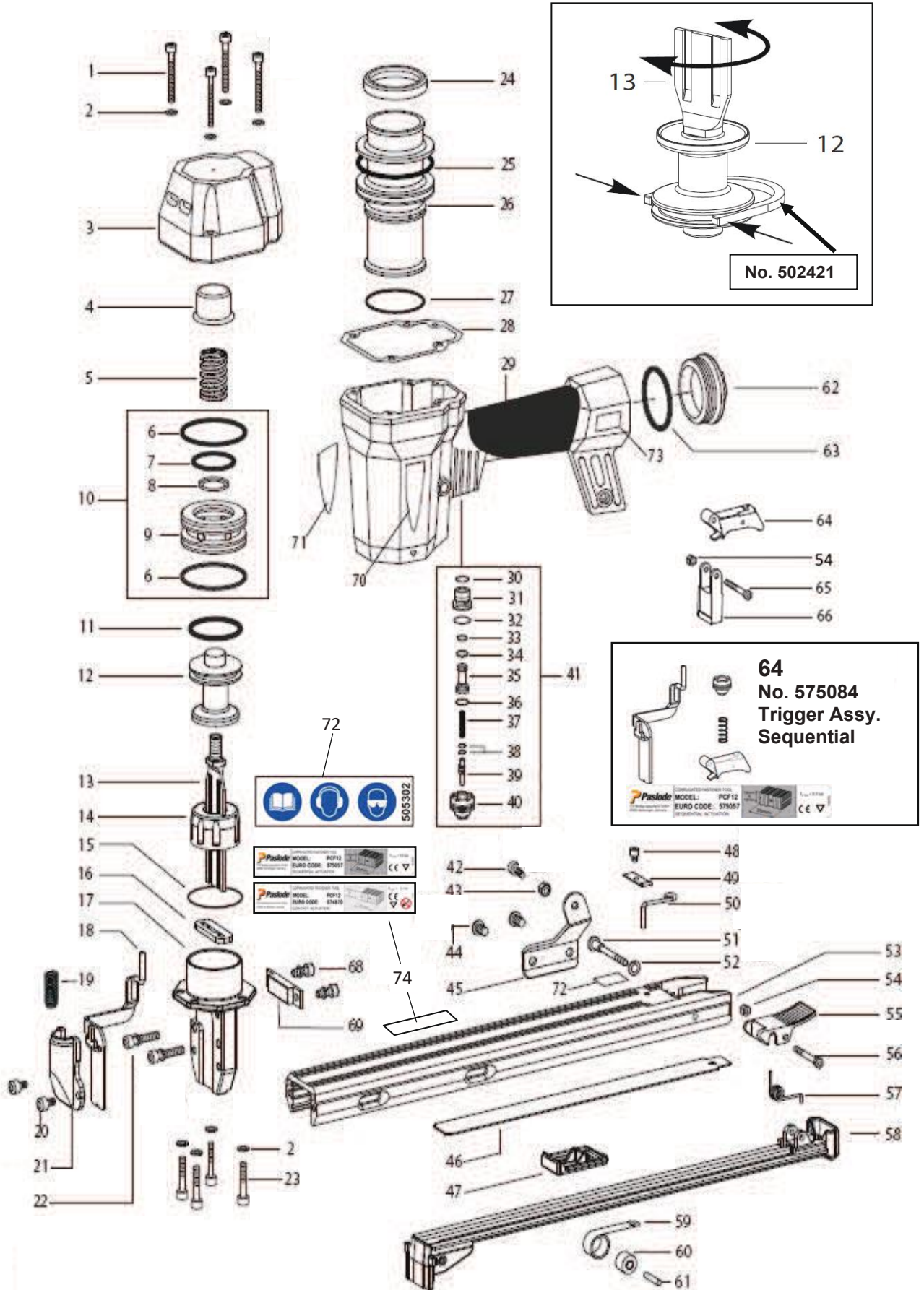

	GB - Clearing a jam Always disconnect from compressed air supply before servicing, adjusting the tool or clearing a jam.		Take tool out of service immediately and have it serviced by an authorised service engineer
	D - Lösen eines verklemmten Befestigungselementes Druckluftversorgung des Gerätes vor Einstellung bzw. Reparatur des Gerätes stets unterbrechen.		Gerät sofort aus dem Verkehr ziehen und nur von autorisiertem Fachpersonal überprüfen lassen.
	NL - Een storing oplossen Koppel altijd de aan voer van perslucht los voordat u onderhoud gaat plegen, het apparaat afstelt of een storing wegneemt.		Koppel altijd de aan voer van perslucht los voordat u onderhoud gaat plegen, het apparaat afstelt of een storing wegneemt
	F - recherche des pannes Débrancher l'outil de son alimentation en air comprimé avant toute opération de maintenance, de réglage ou de déblocage.		Débrancher l'outil de son alimentation en air comprimé avant toute opération de maintenance, de réglage ou de déblocage
	E - Desatascar la maquina Desconecte siempre la herramienta del suministro de aire comprimido, antes de llevar a cabo operaciones de mantenimiento o ajuste, o de despejar un atasco.		Deje de utilizar la maquina inmediatamente y llevala a un servicio tecnico autorizado.
	P – Desempenar a máquina Desligue sempre a a máquina do compressor de ar antes de fazer a manutenção, ajustar a máquina ou desencravar um prego.		Retire a máquina de serviço imediatamente e ponha-a ao dispor de um engenheiro autorizado
	I - Eliminazione di un inceppamento Prima di intervenire su di un attrezzo, ripararlo o eliminare un inceppamento, scollegare sempre la fonte di aria compressa		Interrompere tamente l'utilizzo dell'attrezzo e farlo riparare presso un centro autorizzato.
	DK - Hvordan fjerner man evt. Fastklemte befæstelseselementer Afbryd altid trykluffen før justering eller reparation af sømpistol.		Tag værktøjet ud af brug omgående og hav det serviceret af et autoriseret værksted.
	S - Rensa vid fastkörning Avbryt alltid trycklufttillförseln innan du justerar eller utför reparationsarbete på spikningsverktygen.		Stäng av verktyget omedelbart och låt en auktoriserad serviceman åtgärda felet.
	N - Reparere en forkiling Steng alltid av trykkluffen før justering eller reparasjon av stiftepistol.		Steng alltid av trykkluffen før justering eller reparasjon av stiftepistol.
	FIN - Tukoksen poisto Irrrota aina naulain paineilmaletkusta ennen huoltotoimenpiteitä, muutaessasi syvyydensäättöä tai poistaessasi tukosta		Toimita viallinen naulain välittömästi valtuutettuun huoltopisteeseen.
	EE - Tõrgete kõrvaldamine Eemalda alati õhuvoolik enne, kui hakkad tööriista reguleerima ja/või tõrkeid eemaldama.		Eemalda vealine tööriist koheselt kasutuselt ja lase hooldada/ remondida volitatud esindaja juures.
	PL - Usuwanie usterek Zawsze odłącz od kompresora przez usuwaniem usterek, ustawianiem mocy lub czyszczeniem		W razie awarii prosze natychmiast wyłączyć urządzenie i oddać do autoryzowanego serwisu
	CZ - Odstranění zaseknutých hřebíků Vždy před údržbou, nastavováním nebo dstraňováním problému odpojte přístroj od kompresoru.		Okamžitě odpojte přístroj a pošlete jej do autorizovaného servisu.
	H - Hibaelhárítás, tisztítás kenés Javítás, karbantartás előtt mindig kapcsoljuk le a készüléket a levegőtömlőről		A készüléket azonnal állítsuk le és vizsgáltsassuk át szakemberrel
	SLO - Odprava zastoja Pred vzdrževanjem, nastavitvijo ali odpravo napake aparat obvezno ločiti od cevi za dobavo stisnjenega zraka		Vzeti aparat iz uporabe in ga poslati na pregled pooblaščenemu serviserju
	HR – Defektaža Alat uvijek otpojite od dovoda zraka prije servisiranja, podešavanja ili čišćenja alata		Odmah prekinite korištenje alata, servis prepustite ovlaštenom serviseru.

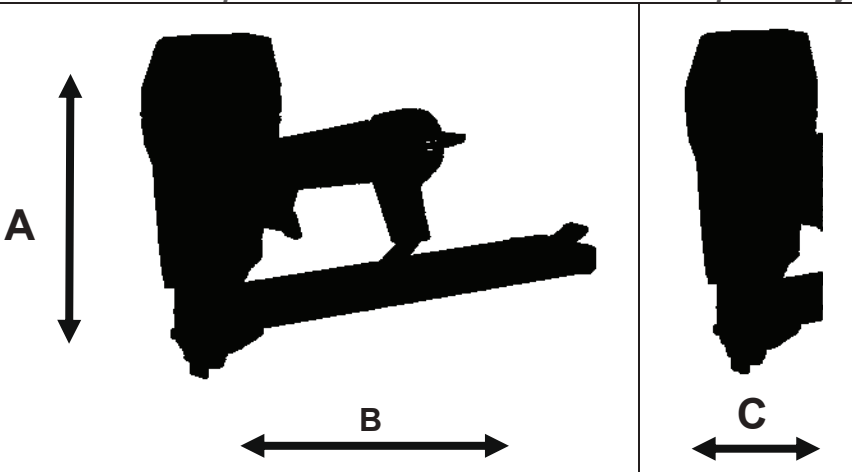
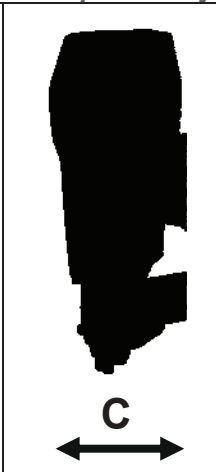

No.	Code	Name	No.	Code	Name
1	572152	Screw	39	571936	Trigger Valve
2	572105	Washer	40	571937	Bushing
3	571889	Top Cap	41	502387	Trigger Valve Assy.
4	571909	Piston Stop	42	570047	Screw
5	571965	Spring	43	392520	Nut
6	570072	O-Ring	44	570008	Screw
7	570070	O-Ring	45	571940	Support
8	571900	Washer	46	502391	Spacer
9	502367	Valve	47	502392	Pusher
10	571895	Valve Assy.	48	502393	Screw
11	570073	O-Ring	49	502394	Spring
12	571892	Piston	50	573516	Spacer Stop
13	502371	Driver Blade	51	570009	Screw
14	502372	Bumper	52	573514	Washer
15	570069	O-Ring	53	502398	Magazine
16	502419	Driver Blade Seal	54	502399	Nut
17	502373	Noseplate	55	571978	Latch
18	502374	Lower WCE	56	502408	Screw
19	502428	Spring, WCE	57	571959	Spring
20	502375	Screw	58	502410	Slider
21	502376	WCE, Spring Cover	59	392576	Spring
22	570048	Screw	60	615767	Roller
23	572153	Screw	61	570022	Pin
24	571910	Sleeve Seal	62	392523	Inlet Cap
25	615847	O-Ring	63	392512	O-Ring
26	571890	Sleeve	64	502416	Trigger Assy. contact
27	615846	O-Ring		575084	Trigger Assy. Sequential
28	615168	Gasket	65	615148	Screw
29	502382	Housing	66	615417	Safety Guide
30	615367	O-Ring	68	501696	Screw
31	571935	Trigger Valve Housing	69	502420	Plate
32	615392	O-Ring	70	501140	Logo, Housing Left
33	615302	O-Ring	71	501141	Logo, Housing Right
34	615987	O-Ring	72	505302	Warning Label
35	505447	Valve Piston	73	502427	Oil Daily Label
36	570068	O-Ring	74	574871	Model Label contact
37	502718	Spring		575058	Model Label sequential
38	570010	O-Ring			

<i>Technical Specifications/ Technische Daten/ Technische specificaties/ Caractéristiques techniques/ Especificaciones técnicas/ Especificações técnicas/ Specifiche tecniche/ Teknisk specifikation/ Tekniska specifikation/ Tekniske spesifikasjoner/ Tekniset tuotetiedot/ Tehniline spetsifikatsioon/ Opis techniczny/ Technická specifikace/ Műszaki adatok/ Tehnična specifikacija/ Tehnička specifikacija</i>			
		<p>A = 251 mm B = 429 mm C = 77 mm</p>	
			<p>= 2.95 kg</p>
PCF 12			

 <p>Max. = 8,3bar Min. = 5bar</p>		<p>L WA.1s = 93 dBA</p>
		<p>L pA.1s = 92 dBA</p>
		<p>L pA.1s1m = --- dBA</p>
<p>1,1 L @ 7 bar / </p>		<p>Vibration < 2,5 m/s²</p>
<p>Ps MAX = 8,3 bar</p>		

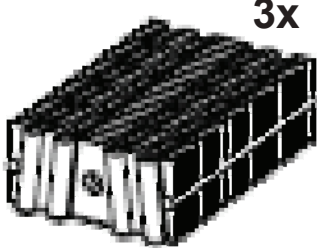
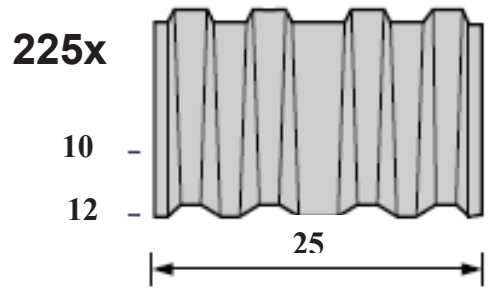
 <p>3x</p>	 <p>225x 10 - 12 - 25</p>
Paslode	

**GB: DECLARATION OF CONFORMITY**

We declare that this product is in conformity with the following standards or other normative documents.
ISO14121-1; ISO12100-1; ISO12100-2; EN 792-13

Following the provision of EEC Directives
2006/42/EG

N: SAMSVARERKÆRING

Vi erklærer at dette produkt samsvarer med følgende standarder eller normer.
ISO14121-1; ISO12100-1; ISO12100-2; EN 792-13

Som følger bestemmelser i EU-direktiv
2006/42/EG

D: KONFORMITÄTSERKLÄRUNG

Wir erklären, dass dieses Produkt mit den folgenden Normen oder normativen Dokumenten übereinstimmt.
ISO14121-1; ISO12100-1; ISO12100-2; EN 792-13

Gemäß den Bestimmungen der EWG Richtlinien
2006/42/EG

FIN: VAATIMUKSENMUKAISUUSVAKUUTUS

Vahvistaa, että tämä tuote Paineilmanaulain on seuraavien vaatimusten tai normidokumenttien mukainen.
ISO14121-1; ISO12100-1; ISO12100-2; EN 792-13

Naiden EEC direktiivien määräysten mukaan
2006/42/EG

NL: KONFORMITEITS VERKLARING

Wij verklaren dat dit produkt conform de volgende standaarden of andere norm stellingen is.
ISO14121-1; ISO12100-1; ISO12100-2; EN 792-13

Volgens de richtlijnen van de EEC
2006/42/EG

EE: VASTAVUSDEKLARATSIOON:

Käesolevaga kinnitame tööriista vastavust järgnevatele standarditele ja normatiividele:
ISO14121-1; ISO12100-1; ISO12100-2; EN 792-13

Vastab EEC-direktiivile:
2006/42/EG

F: DÉCLARATION DE CONFORMITÉ

Nous déclarons que ce produit est conforme aux normes ou autres documents normatifs.
ISO14121-1; ISO12100-1; ISO12100-2; EN 792-13

Conformément aux dispositions des Directives du EEC
2006/42/EG

PL: DEKLARACJA ZGODNOŚCI:

Deklarujemy, że ten produkt spełnia następujące standardy lub inne dokumenty normatywne:
ISO14121-1; ISO12100-1; ISO12100-2; EN 792-13

Spełnia warunki dyrektywy
2006/42/EG

E: DECLARACION DE CONFORMIDAD

Nosotros declaramos que este producto está en conformidad con los siguientes estándares u otras normas de documentación.
ISO14121-1; ISO12100-1; ISO12100-2; EN 792-13

Siguiendo las provisiones de los directivos de EEC
2006/42/EG

CZ: PROHLÁŠENÍ O SHODĚ:

Výrobce prohlašuje že tento výrobek je v souladu s normami či jinými normativními dokumenty:
ISO14121-1; ISO12100-1; ISO12100-2; EN 792-13

Podle pokynů směrnice:
2006/42/EG

P : Declaração de conformidade

Declaramos que este produto está em conformidade com as seguintes normas standard ou outros documentos normativos.
ISO14121-1; ISO12100-1; ISO12100-2; EN 792-13

Seguindo as directivas EEC
2006/42/EG

H: Termékünk megfelel az

ISO14121-1; ISO12100-1; ISO12100-2; EN 792-13 normáknak, minőségbiztosítási előírásoknak

Termékünk teljesíti a 2006/42/EG előírásait

I: DICHIARAZIONE DE CONFORMITA

Noi dichiariamo che questo prodotto è conforme alle norme o ad altri documenti normativi.

ISO14121-1; ISO12100-1; ISO12100-2; EN 792-13

In conformità alle disposizioni delle Directive CEE 2006/42/EG

SLO: DECLARACIJA SKLADNOSTI

Izjavljamo da je proizvod v skladu z sledečimi standardi ali normativi

ISO14121-1; ISO12100-1; ISO12100-2; EN 792-13

Sledi ukrepom EEC direktive 2006/42/EG

DK: OVERENSTEMMELSESERKLAERING

Erklærer herved, at produktet er i overensstemmelse med nedenstående normer eller normative dokumenter.

ISO14121-1; ISO12100-1; ISO12100-2; EN 792-13

I henhold til bestemmelserne i EU's direktiv 2006/42/EG

HR: DEKLARACIJA SUKLADNOSTI:

ovime potvrđujemo kako je ovaj proizvod sukladan sa sljedećim standardima:

ISO14121-1; ISO12100-1; ISO12100-2; EN 792-13

Prema EEC direktive: 2006/42/EG

S: KONFORMITETSDEKLARATION

Deklarerar att denna produkt är i konformitet med följande standard eller andra normativa dokument.

ISO14121-1; ISO12100-1; ISO12100-2; EN 792-13

I enlighet med föreskrifterna i EEC Direktiven 2006/42/EG

ITW Befestigungssysteme Carl-Zeiss-Staße 19 - 30966 Hemmingen







Torsten Weigmann – IU Manager Pneumatic Tools

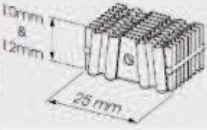

GB	USE ITW PASLODE; HAUBOLD OR DUO-FAST FASTENERS AND SPARE PARTS ONLY.
D	VERWENDEN SIE NUR VON ITW PASLODE, HAUBOLD ODER DUO-FAST ANGEGBENE BEFESTIGUNGSMITTEL UND ERSATZTEILE.
NL	GEBRUIK ALLEEN PASLODE, HAUBOLD OF DUO-FAST VERBRUIKSMATERIALEN EN ONDERDELEN.
F	UTILISER UNIQUEMENT DES PIÈCES DÉTACHÉES ITW PASLODE, HAUBOLD OU DUO-FAST.
E	UTILICE SOLO FASTENERS Y REPUESTOS PASLODE, HAUBOLD O DUO-FAST
P	USE APENAS PEÇAS E CONSUMIVEIS ITW PASLODE; HAUBOLD OU DUO-FAST
I	USATE SOLTANTO MATERIALE DI CONSUMO E RICAMBI ORIGINALI ITW PASLODE, HAUBOLD E DUOFAST.
DK	BRUG KUN ITW PASLODE, HAUBOLD eller DUO-FAST FASTENERS (søm mv) og RESERVEDELE
S	ANVÄND ENDAST INFÄSTNINGAR OCH RESERVDELAR FRÅN ITW PASLODE, HAUBOLD ELLER DUO-FAST.
N	BRUK KUN ITW PASLODE, HAUBOLD ELLER DOU-FAST ORIGINALE RESERVEDELER
FIN	KÄYTÄ VAIN ITW PASLODE; HAUBOLD TAI DUO-FAST KIINNITTIMIÄ JA VARAOSIA.
EE	KASUTA AINULT ITW PASLODE; HAUBOLD VÕI DUO-FAST KINNITUSTARVIKUID JA VARUOSI.
PL	UŻYWAĆ TYLKO MATERIAŁÓW EKSPLOATACYJNYCH ORAZ CZĘŚCI ZAMIENNYCH MAREK ITW PASLODE, HAUBOLD LUB DUO-FAST
CZ	POUŽÍVEJTE JEN SPOTŘEBNÍ MATERIÁL A NÁHRADNÍ DÍLY ITW PASLODE, HAUBOLD NEBO DUO-FAST.
H	CSAK EREDETI PASLODE, HAUBOLD VAGY DUO-FAST TARTOZÉKOKAT ÉS ALKATRÉSZEKET HASZNÁLJON FEL
SLO	UPORABA ISKLJUČNO ITW PASLODE, HAUBOLD ALI DUO-FAST PRITRDIL IN NADOMESTNIH DELOV
HR	KORISTITE SAMO ITW PASLODE; HAUBOLD I DUO-FAST POTROŠNI MATERIJAL TE REZERVNE DIJELOVE.

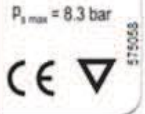

GB	ITW RESEVE THE RIGHT TO REVISE SPECIFICATIONS WITHOUT NOTICE. TOOLS WITHOUT WARNING LABELS SHOULD NOT BE USED. Warning labels are available from ITW (see enclosed spare parts list for reference)
D	ITW BEHÄLT SICH DAS RECHT AUF TECHNISCHE ÄNDERUNGEN OHNE MITTEILUNG VOR. GERÄTE OHNE WARNHINWEISE DÜRFEN NICHT BETRIEBEN WERDEN. Warnhinweise über ITW beziehbar (siehe Ersatzteilliste)
NL	ITW BEHOUDT ZICH HET RECHT OM SPECIFICATIES EENZIJDIG TE WIJZIGEN. APPARATUUR ZONDER WAARSCHUWINGSLABELS NIET GEBRUIKEN! Waarschuwinglabels zijn via ITW verkrijgbaar. (zie ook de bijgesloten onderdelenlijst voor artikelnummer)
F	ITW SE RESERVE LE DROIT DE MODIFIER LES CARACTERISTIQUES SANS PREAVIS. LES OUTILS SANS ETIQUETTE DE MISE EN GARDE NE DEVRAIENT PAS ETRE UTILISES. Les étiquettes de mise en garde sont disponibles auprès d'ITW. (Pour information, se reporter à la liste des pièces détachées ci-jointe)
E	ITW SE RESERVA EL DERECHO DE REVISAR LAS ESPECIFICACIONES SIN COMUNICACION PREVIA. NO SE DEBEN UTILIZAR MAQUINAS DESPROVISTAS DE ETIQUETAS IDENTIFICATIVAS. Estas etiquetas están disponibles en ITW (Ver listado adjunto a modo de referencia)
P	ITW reserva o direito de rever as especificações sem aviso prévio. MÁQUINAS SEM AUTOCOLANTES DE AVISO NÃO DEVEM SER UTILIZADAS .Os autocolantes de aviso estão disponíveis desde ITW (ver lista de peças para referência)
I	ITW si riserva il diritto di modificare le specifiche senza preavviso. LE MACCHINE PRIVEDELLE ETICHETTE DI AVVERTIMENTO NON DOVREBBERO ESSERE UTILIZZATE. Le etichette si possono richiedere alla ITW (vedere lo schema ricambi come riferimento).
DK	ITW forbeholder sig ret til ændre specifikationer - uden forudgående avis. VÆRKTØJER UDEN ADVARSELS ETIKETTER BØR IKKE ANVENDES. Advarsels etiketter er tilgængelige fra ITW (se vedhæftede reservedels oversigt)
S	ITW förbehåller sig rätten att ändra anvisningar och specifikationer utan förvarning. VERKTYG UTAN VARNINGSMÄRKE BÖR INTE ANVÄNDAS. Varningsmärken kan beställas från ITW (se bif reservdelsförteckning).
N	ITW FORBEHOLDER SEG RETTEN TIL Å ENDRE SPESIFIKASJONENE UTEN Å INFORMERE OM DETTE. VERKTØY UTEN VARSELSETIKETTER SKAL IKKE BRUKES. NYE ETIKETTER KAN BESTILLES FRA ITW(Se vedlagte delectegning for bestillingsnummer).
FIN	ITW VARAA OIKEUDEN MUUTTAA MÄÄRITELMIÄ ILMAN ERI VARAUSTA. TYÖKALUJA, JOISTA VAROITUSMERKINNÄT PUUTTUVAT, EI PIDÄ KÄYTTÄÄ. Varoitusmerkintätarroja saa ITW:ltä (katso liitteenä oleva varosaluettelo).
EE	ITW jätab endale õiguse teha spetsifikatsioonides muudatusi etteteatamata. MITTE KASUTATADA TÖÖRIISTU, MILLEL PUUDUB HOIATUSMÄRGIS. Hoiatusmärgised saadavad ITW-st (vt ka lisatud varuosade joonist)
PL	ITW ZASTRZEGA SOBIE PRAWO DO ZMIANY SPECYFIKACJI BEZ UPZEDZENIA. NARZĘDZIE BEZ NALEPKI OSTRZEGAWCZEJ NIE POWINNO BYĆ UŻYWANE. Naklejki są dostępne u producenta ITW (sprawdź załączoną listę części zamiennych).
CZ	ITW SI PONECHÁVÁ PRÁVO ZMĚN SPECIFIKACÍ BEZ OZNÁMENÍ. PŘÍSTROJE BEZ BEZPEČNOSTNÍHO ŠTÍTKU SE NESMÍ POUŽÍVAT. Bezpečnostní štítky můžete objednat u ITW (viz příložené nákresy)
H	AZ ITW FENNTARTJA A MŰSZAKI VÁLTOZTATÁSOK JOGÁT ELŐZETES KÖZZÉTÉTEL HIÁNYÁBAN IS. NE ÜZEMELTESSE A KÉSZÜLÉKET, AMÍG A HASZNÁLATI ÚTMUTATÓT EL NEM OLVASTA. (Az útmutatót a tartozékok mellett találja)
SLO	ITW ima pravico do spremembe specifikacije brez vnaprejšnje napovedi. Aparati brez varnostne nalepke se ne smejo uporabljati. Varnostne nalepke so dobavljive s strani ITW (glej prilogo nadomestni deli in specifikacija aparata)
HR	ITW ZADRŽAVA PRAVA PROMJENE SPECIFIKACIJA BEZ PRETHODNE OBAVIJESTI. ALATI BEZ NALJEPNICA S OZNAKAMA UPOZORENJA NE SMIJU SE KORISTITI. Naljepnice su isporučive od strane ITW-a (vidi priloženu listu dijelova)

<p style="text-align: center;">No.574871</p> <div style="display: flex; justify-content: space-between; align-items: flex-start;"> <div style="width: 20%;">  <p>ITW Befestigungssysteme GmbH 30966 Hemmingen, Germany</p> </div> <div style="width: 40%;"> <p>CORRUGATED FASTENER TOOL</p> <p>MODEL: PCF12</p> <p>EURO CODE: 574870</p> <p>CONTACT ACTUATION</p> </div> <div style="width: 20%; text-align: center;">  </div> <div style="width: 15%; text-align: center;"> <p>$P_{1 \text{ max}} = 8.3 \text{ bar}$</p>  </div> </div>	<p>Model: PCF 12 No. 574870</p> 
<p style="text-align: center;">No.575058</p> <div style="display: flex; justify-content: space-between; align-items: flex-start;"> <div style="width: 20%;">  <p>ITW Befestigungssysteme GmbH 30966 Hemmingen, Germany</p> </div> <div style="width: 40%;"> <p>CORRUGATED FASTENER TOOL</p> <p>MODEL: PCF12</p> <p>EURO CODE: 575057</p> <p>SEQUENTIAL ACTUATION</p> </div> <div style="width: 20%; text-align: center;">  </div> <div style="width: 15%; text-align: center;"> <p>$P_{1 \text{ max}} = 8.3 \text{ bar}$</p>  </div> </div>	<p>Model: PCF 12 No. 575057</p> 
<div style="text-align: center;">  <p style="writing-mode: vertical-rl; transform: rotate(180deg);">505302</p> </div>	

